

Portable MP3-CD Player

EXP 200

EXP 201

EXP 203



Let's make things better.



PHILIPS

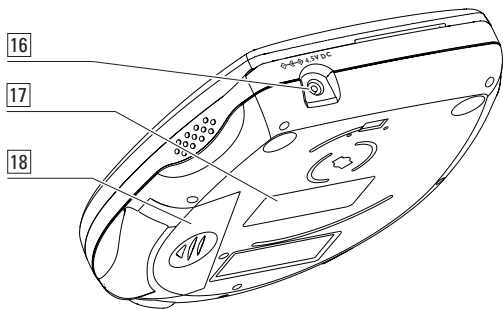
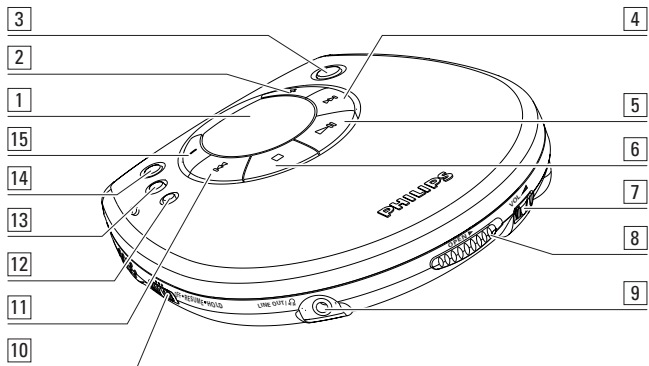

ADVARSEL

Brug af betjeningsenheder eller justeringer eller gennemførelse af procedurer andre end dem, der er beskrevet i denne vejledning kan resultere i at man udsættes for farlige stråler eller andre former for risici.

MUISTUTUS

Säätimien tai säätöjen käyttö tai toimenpiteiden suoritus muulla kuin tässä käyttöoppaassa mainitulla tavalla voi aiheuttaa vaarallisen altistuksen säteilylle.

AVISO

A utilização de comandos ou ajustes ou a execução de procedimentos diferentes daqueles aqui indicados poderá resultar em exposição perigosa a radiações.

ΠΡΟΣΟΧΗ

Οποιαδήποτε διαδικασία, χρήση ή ρύθμιση των ρυθμιστικών πλήκτρων και διακοπών εκτός των προβλεπόμενων στο παρόν εγχειρίδιο, μπορεί να έχει ως αποτέλεσμα την επιβλαβή έκθεση σε ακτινοβολία.

OSTRZEŻENIE

Operowanie klawiszami lub pokrętłami, oraz wykonywanie czynności w sposób odbiegający od wskazówek zawartych w niniejszej instrukcji grozi narażeniem na niebezpieczne promieniowanie lub inne niebezpieczeństwa.

Dansk

Betjeningsenheder/ Hurtig start.....	6–7
Strømforsyning/LINE OUT.....	8–9
Hovedtelefoner/Lyd-muligheder.....	10
Generel information.....	11

Tilslutning i bilen.....	12
Specialfunktioner.....	13–17
CD afspilning.....	18–19
Afspilning af MP3-CD.....	20–23
Problemløsning.....	24–25

Dansk**Suomi**

Säädöt/Pikaopas.....	26–27
Virtalähde/Ulosmeno.....	28–29
Kuulokkeet/Äänivalinnat.....	30
Yleistietoja.....	31

Autoliitäntä.....	32
Käyttömahdollisuuksia.....	33–37
CD-Soitto.....	38–39
MP3-CD toisto.....	40–43
Vian etsintä.....	44–45

Suomi**Português**

Comandos/ Arranque rápido.....	46–47
Fonte de alimentação/Saída de linha.....	48–49
Auscultadores/Ouções de som.....	50
Informação geral.....	51

Ligaçãõ no carro.....	52
Características.....	53–57
Leitura de CDs.....	58–59
Reprodução MP3-CD.....	60–63
Diagnóstico de avarias.....	64–65

Português**Ελληνικά**

Στοιχεία ελέγχου/Γρήγορο ξεκίνημα.....	66–67
Τροφοδοσία/Εξοδος γραμμής.....	68–69
Ακουστικά/ΕΠΙΛΟΓΕΣ ΗΧΟΥ.....	70
Γενικές πληροφορίες.....	71

Λειτουργία στο αυτοκίνητο.....	72
Χαρακτηριστικά.....	73–77
Λειτουργία.....	78–79
ΠΑΙΞΙΜΟ CD MP3.....	80–83
Επίλυση προβλημάτων.....	84–85

Ελληνικά**Polski**

Opis przełączników/Szybki start.....	86–87
Zasilanie/LINE OUT.....	88–89
Słuchawki/Dźwięku.....	90
Informacje ogólne.....	91

Użytkowanie w samochodzie.....	92
Funkcje odtwarzacza.....	93–97
Odtwarzacz CD.....	98–99
Odtwarzanie MP3-CD.....	100–103
Uswanie usterek.....	104–105

Polski

KONTROLLER, se bild på sida 3

- 1display
- 2 **+** **MP3** : hoppar över album eller söker titlar (upp)
- 3 ESP **ELECTRONIC SKIP PROTECTION** möjliggör fortsatt uppspelning oavsett vibrationer och skakningar
- 4 **▶▶** **CD Audio** : hoppar över eller söker snabbt framåt efter spår
MP3 : hoppar över titlar framåt
- 5 **▶||** slår på enheten, startar och avbryter cd uppspelning
- 6 **■** stannar cd uppspelning, raderar program och slår av enheten
- 7 VOL **▲** justerar volymen
- 8 OPEN öppnar cd-luckan
- 9 LINE OUT /  3.5mm kontakt för anslutning av enheten till ett audiouttag på ytterligare en enhet och 3.5 mm hörlurar
- 10 OFF slår av RESUME och HOLD
RESUME **CD Audio** : lagrar och fortsätter uppspelning från senast spelad position
MP3 : lagrar och fortsätter uppspelning från senast spelad titel
- HOLD** **låser alla knappar**
- 11 **◀◀** **CD Audio** : hoppar över eller letar snabbt bakåt bland spåren
MP3 : hoppar över titlar bakåt
- 12 PROGRAM programmerar spår och visar program
- 13 MODE väljer bland de olika möjligheterna för uppspelning dvs.: **SHUFFLE**, **SHUFFLE REPEAT ALL**, **REPEAT** och **REPEAT ALL**
- 14 DBB **DYNAMIC BASS BOOST** slår på/av basförstärkaren.
Denna knapp slår på/av den akustiska förstärkningen (hög ton) om intryckt i mer än två sekunder
- 15 **-** **MP3** : hoppar över album eller söker titlar (nedåt)
- 16 4.5V DC uttag för extern strömtillförsel
- 17 typplatta
- 18 batteriutrymme

SNABBSTART

1

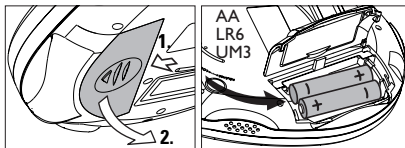

2 OPEN

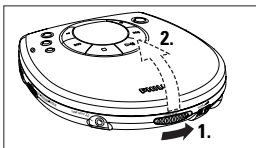

3 CD

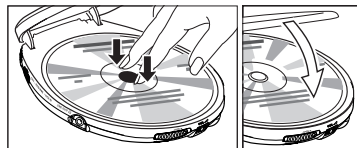

4

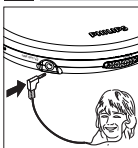

5 HOLD → OFF

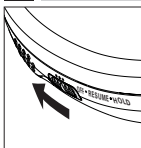

6 PLAY

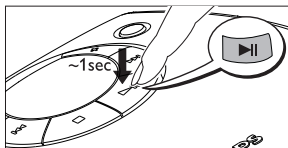

7 VOLUME

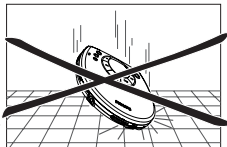
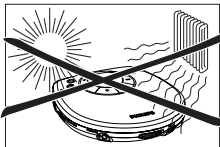
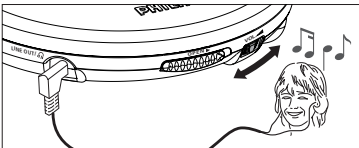

Enheten uppfyller EC:s avstörningskrav.

STRÖMANSLUTNING

Batterier (medlevererade resp. option för extra beställning)

För denna apparat kan du använda ettdera:

- alkaliska batterier (typ **LR6**, **UM3** eller **AA**)

Lägg i batterierna

- 1 Öppna batterifacket och lägg i ettdera 2 alkaliska batterier eller det uppladdningsbara batteriet.

OBS: – Blanda aldrig gamla och nya resp. olika sorter av batterier.

- Avlägsna batterier om de är tomma eller om apparaten ej kommer att användas över en längre tid.

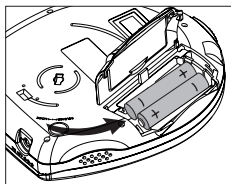

Batterier innehåller kemiska substanser och måste därför kasseras enligt bestämmelserna.

Batteriindikering

- Batterisymbolen i displayen är uppdelad i tre segment som anger ungefär hur mycket ström som är kvar i batterierna. Fullt batteri anges av tre segment.

Indikering att batterierna är slut

- Replace the batteries or connect the power adapter as soon as
 - Byt batterierna eller anslut nätadaptern så snart som  blinkar och *b A t t* visas.



Batteriernas medelspeltid under normala förhållanden

Batterityp	ESP på	ESP av
MP3 Normal	3 timmar	N/A
MP3 Alkaline	10 timmar	N/A

STRÖMANSLUTNING/LINE OUT

Nätströmadapter (medlevererad resp option för extra beställning)

Använd endast AY 3160 nätström adapter (4,5 V/400mA likström, positiv pol till centreringsstift). Alla andra produkter kan förorsaka skador i apparaten.

- 1 Tillse att den lokala spänningen motsvarar spänningen på adaptern.
- 2 Anslut nätström adaptern till 4.5V DC uttaget på spelaren och till vägguttaget.

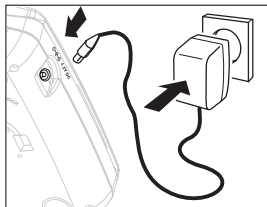

OBS: Koppla alltid ur adaptern om du ej använder den.

Line out

Du kan ansluta CD-spelaren till en annan apparat t.ex. förstärkare, radio/kassettspelare etc med en LINE IN-kontakt.

- 1 Vrid ner volymen på den andra apparaten.
- 2 Anslut en ljudkabel (medföljer ej) till LINE OUT /  -kontakten på CD-spelaren och till uttaget CD IN, AUX IN eller LINE IN på den andra apparaten.
- 3 För att justera ljud och volym använder du reglagen på den anslutna apparaten och på den CD-spelaren.

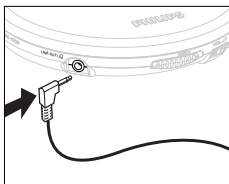

Klass 1 laserapparat

Varning! Om apparaten används på annat sätt än i denna bruksanvisning specificerats, kan användaren utsättas för osynlig laserstrålning, som överskrider gränsen för laserklass 1.

HÖRLURAR OCH LJUDVAL

Hörlurar (HE 545)

Anslutning av hörlurar

- Anslut de medlevererade hörlurarna till LINE OUT / .

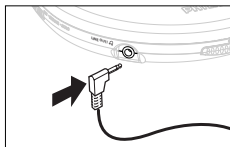



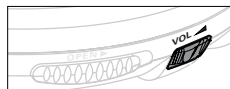

Ändring av volym och toninställningar

- Ställ in volymen med VOL .



DBB - Dynamisk basförstärkare och Akustisk (hög ton) förstärkning

- Tryck **DBB** knappen en eller flera gånger för att välja ditt DBB val.
 - Displayen visar de olika DBB valen : *dbb 1* och , eller *dbb 2* och .
 - Inga DBB indikatorer visas om inaktiverad.
- Tryck **DBB** knappen i mer än två sekunder för att välja mellan av/på för hög ton-valet.
 - Displayen visar  eller .
 - Om vald, hörs den höga tonen när knapparna på enheten trycks in, i pausläge eller när batterstyrkan är låg.



Använd ditt huvud när du använder hörlurar

- **Hörselsäkerhet:** Lyssna på medelmåttig volym. Hög volym kan skada din hörsel!
- **Trafiksäkerhet:** Använd inte hörlurar när du kör bil eller cyklar, det kan leda till en olycka!

CD-spelare och CD-hantering

- Rör ej vid CD-spelarens lins (A).
- Utsätt apparat, batterier eller CD-skivor ej för fukt, regn, sand eller extrem värme (försakad av värmeelement eller direkt solljus).
- CD-skivorna kan torkas av med en mjuk fuktig luddfri duk. Använd aldrig rengöringsmedel eftersom de kan ha en korrosiv effekt.
- För att rengöra CD-skivan torkar du rakt ut från mitten till kanten. Använd en mjuk luddfri duk. Rengöringsmedel kan förstöra skivan! Skriv aldrig på skivan och sätt aldrig någon etikett på den.
- Linsen kan bli fuktig om apparaten snabbt flyttas från kall till varm miljö. En CD-avspelning är ej möjlig i detta tillstånd. Lämna CD-spelaren i den varma miljön tills fukten avdunstar.
- Aktiverade mobiltelefoner i närheten av CD-spelaren kan försäka felaktiga funktioner.
- Undvik att tappa apparaten eftersom detta kan försäka skador i apparaten.

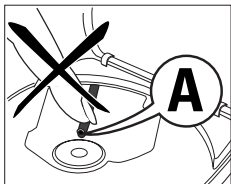



Miljöinformation

- Allt onödigt förpackningsmaterial har undvikts. Vi har gjort vårt yttersta att underlätta källsortering: kartong (lådan), svällande styrenplast (stötskydd) och etylenplast (plastpåsar, skyddande skumgummiplatta).
- Enheten består av material som kan återvinnas om den tas om hand av specialföretag. Följ lokala bestämmelserna när du kasserar förpackningsmaterial, använda batterier och gammal utrustning.

ANSLUTNING I BIL

Användning i bil (anslutning medlevererad resp option för extra beställning)

Använd endast AY3545 spänningsomvandlare för bil (4,5 V, DC, positiv pol till centeringsstift) och AY 3501 biladapter kassett. Alla andra produkter kan förorsaka skador i apparaten.

- 1 Sätt CD-spelaren på en vågrätt, vibrationsfri och fast yta. Tillse att det är en säker plats där spelaren representerar varken risk eller hinder för föraren eller passagerarna.
 - 2 Sätt spänningsomvandlaren i cigarettändaruttaget. Rengör cigarettändaruttaget om det behövs för att få bra elektrisk kontakt (**endast för 12 V bilbatteri, negativ jordning**).
 - 3 Anslut DC-kontakten på spänningsomvandlaren till 4.5V DC-uttaget på CD-spelaren.
 - 4 Minska volymen och anslut adapter kassetts kontaktdon till LINE OUT /  anslutningen på CD-spelaren.
 - 5 Sätt adapter kassetten försiktigt i kassettfacket på bilradion.
 - 6 Tillse att kabeln ej stör dig vid körningen.
 - 7 Starta CD-spelaren, sätt VOL  på position 8 och justera ljudet med bilradio-funktionerna.
- Ta alltid ut spänningsomvandlaren ur cigarettändaruttaget när CD-spelaren inte används.

OBS: – Undvik för stark värme från biluppvärmning eller direkt solljus (t.ex. i en parkerad bil på sommaren).

– Om din bilradio har en LINE IN -kontakt använder du den i stället för adapterkassetten. Anslut signalsladden till den kontakten och till LINE OUT /  kontakten på CD-spelaren.

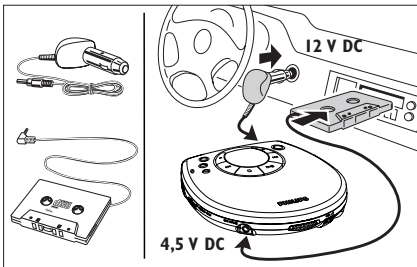

Val av spår/titel och sökning (cd och MP3)

Val av spår / titel under uppspelning

- Tryck hastigt ◀◀ eller ▶▶ i en eller flera gånger för att hoppa till början av pågående, tidigare eller följande spår/ titel.
 - Uppspelningen förstärker med valt spår / titel och numret visas.

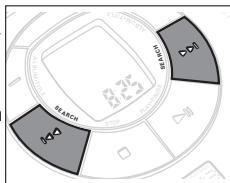

Söka ett avsnitt under uppspelning

- 1 Fortsätt trycka ◀◀ eller ▶▶ för att hitta ett speciellt avsnitt i riktning framåt eller bakåt.
 - Sökningen startar och uppspelningen fortsätter på låg volym. Efter två sekunder ökar sökhastigheten.
- 2 Släpp knappen när du kommer till önskat avsnitt.
 - Normal uppspelning fortsätter.

Obs: – Vid SHUFFLE, SHUFFLE REPEAT ALL, REPEAT, REPEAT ALL eller uppspelning av ett program är sökning möjligt endast på innevarande spår.
 -- Ljudet stängs av vid MP3 sökning.

MP3 snabbsökning (endast på MP3-cd:s)

Välj ett album under uppspelning

- Tryck – eller + en eller flera gånger för att hoppa till den första titeln av innevarande, föregående eller efterföljande album.
 - Den första titeln på valt album spelas.



Sökning av en MP3 titel under uppspelning

- Fortsätt trycka + eller – för att söka framåt eller bakåt efter en titel.
 - Sökningen börjar på hög hastighet genom alla titlar, album efter album.

FUNKTIONER

Programmering av styckenas nummer

Du kan välja upp till 32 stycken och spara dem i minnet i önskad ordningsföljd. Samma stycke kan även sparas flera gånger.

- 1 Välj ett stycke med **◀◀** eller **▶▶** medan avspelningen är avbruten.
 - 2 Tryck på **PROGRAM** för att spara stycket.
 - **PROGRAM** lyser, numret av det programmerade stycket samt **P** med det totala antalet sparade stycken visas i displayen.
 - 3 Välj och spara alla önskade stycken på samma sätt.
 - 4 Tryck på **▶||** för att starta avspelningen av de valda styckena.
 - **PROGRAM** visas och avspelningen börjar.
- Du kan gå igenom programmet genom att pressa **PROGRAM** i mer än 2 sekunder.
 - I displayen visas alla sparade stycken i följd.



OBS: – Om du försöker att spara flera än 32 stycken indikerar displayen F U L L .

Radering av ett program

- 1 Tryck på **■** för att stoppa avspelningen om det behövs.
- 2 Tryck på **■** för att radera programmet.
 - **⏮** visas en gång i displayen, **PROGRAM** slocknar och programmet är raderat.

OBS: Programmet raderas även om du

- avbryter strömtillförseln,
- öppnar CD-facket eller
- om apparaten kopplar av automatiskt.



Lagring av det sist spelade stället – RESUME

Du kan lagra vid vilket ställe avspelnigen avbröts. När du kopplar på igen fortsätter avspelnigen vid det ställe där den avbröts under CD Audio- eller MP3-spelning.

- 1 Ställ knappen på RESUME under avspelnigen för att aktivera RESUME-funktionen.

→ **RESUME** visas.

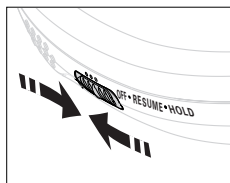

- 2 Tryck på ■ när du vill avbryta avspelnigen.

- 3 Tryck på ►|| när du vill återuppta avspelnigen.

→ **RESUME** visas och avspelnigen fortsätter från där den avbröts (CD Audio), eller från det sist spelade spåret (MP3).

- Om du vill avaktivera RESUME ställer du knappen på OFF.

→ **RESUME** visas.



Spärr av alla knappar – HOLD

Du kan spärra samtliga knappar på apparaten. Ett tryck på knapparna blir då utan effekt.

- 1 Sätt sliden på HOLD för att aktivera HOLD.

→ Alla knappar är spärrade. Displayen indikerar **HOLD** om en av knapparna trycks. Om apparaten är avstängd indikerar displayen **HOLD** endast om du trycker på ►||.

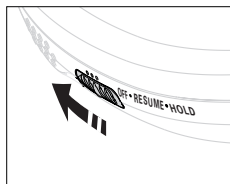

- 2 Ändra sliden till OFF för att deaktivera HOLD.

OBS: Om du avaktiverar HOLD genom att ställa knappen på RESUME och startar om, fortsätter avspelnigen från där den avbröts (CD Audio) eller från det sist spelade spåret (MP3).



FUNKTIONER

ESP

Med en vanlig fick-CD-spelare har du kanske märkt att musiken slutade spela, t.ex. medan du joggade.

ELECTRONIC SKIP PROTECTION skyddar mot avbrott som förorsakas av vibrationer och chock och står. Funktionen är dock inget skydd mot **skador** som förorsakas om du **tappar** apparaten!



När du slår på din spelare visas och aktiveras ESP funktionen automatiskt.

- Tryck på **ESP** knappen en eller flera gånger för att välja ESP på/av.
 - **ESP** försvinner från displayen: ESP avaktiverad.
 - **OOPS** visas tillfälligt: uppspelningen börjar också hoppa vilket indikerar att du har överskridit maximal ESP tid under aktiveringen av ESP.



Obs: Vid uppspelning av MP3, **MP3**- displayen och **ESP** egenskaperna är automatiskt aktiverade oavsett ESP inställningen.

Val av olika uppspelningslägen – MODE

Vid cd- eller MP3 uppspelning kan du byta uppspelningsval. Du kan också kombinera valen med programmerade spår och titlar.

- 1 Vid uppspelning, tryck **MODE** upprepade gånger för att komma till ditt val:
 - Uppspelning startar i valt läge efter att ha blinkat gånger.

MP3:

REPEAT : upprepar alla titlar på pågående album.

REPEAT ALL : upprepar alla titlar från alla album.

SHUFFLE : spelar titlar slumpvis på pågående album.

REPEAT ALL SHUFFLE : spelar alla titlar utan inbördes ordning.

CD Audio:

REPEAT : upprepar innevarande spår.

REPEAT ALL : upprepar alla cd-spår.

SHUFFLE : spelar alla spår utan inbördes ordning.

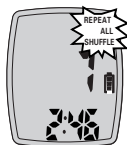
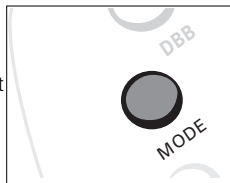

- 2 För att återgå till normal uppspelning, tryck **MODE** upprepade gånger till dess att symbolen för lägesvalet försvinner.

CD-SPELNING

Spelning av en CD

Du kan spela många typer av **audio-skivor** och MP3-skivor på den här CD-spelaren, både CD Recordables och CD Rewriteables. Försök inte spela Cdi-, VCD-, CDV- eller datorskivor och inte heller DVD-skivor.

- 1 Tryck på OPEN ► sliden.
→ Facket öppnas.
- 2 Lägg in en audio-CD, med påtryck uppåt. Tryck lätt på CD-skivans centrum, så att skivan sitter fast på navet. Stäng facket genom att trycka ner det på vänstra sidan.
- 3 Tryck på ►|| i ca 1 sekund för att sätta på apparaten och för att starta avspelningen.
→ Det aktuella styckets nummer och den avlöpta speltiden indikeras i displayen.
 - Du kan avbryta avspelningen genom att trycka på ►||.
 - Displayen visar vid vilken speltid avspelningen avbröts.
 - Fortsätt avspelningen genom att trycka på ►|| en gång till.
- 4 Tryck på ■ för att stoppa avspelningen.
→ Det totala antalet stycken och CD-skivans totala speltid visas i displayen.
- 5 Tryck på ■ en gång till för att stänga av apparaten.
- 6 Håll i CD-skivan i kanterna om du vill ta ut den och tryck sedan lätt på navet i mitten. Lyft ut skivan.

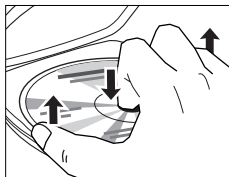
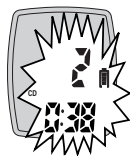
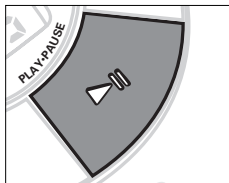
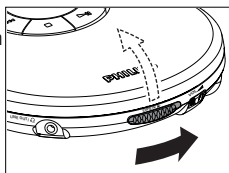

Avspelningsinformation

- Om en CD Rewritable-skiva (CD Recordable) inte har spelats in korrekt visas *nF d 15C*.

För CD Audio använder du FINALIZE på CD-spelaren för att finalisera inspelningen.

OBS: Det är möjligt att spela multisessions MP3-skivor utan att finalisera dem. Emellertid, se till att du avslutar avläsningen (varje tillfälle 'stängd' eller avslutad).

- Om du spelar CD Audio-spår på en CD Rewritable-skiva tar det 10-25 sekunder för ljudet att börja spelas när du har tryckt på ► II . MP3-spår tar 15-30 sekunder att börja spelas.
- Avspelningen slutar om du öppnar CD-luckan.
- Under läsning av CD-skivan blinkar *r ER d*.
- Om ingenting händer på 20 sekunder slocknar displayen, och efter ytterligare 5 sekunder stängs apparaten av automatiskt för att spara energi. Då går eventuella inställningar såsom program och spellägen förlorade.

MP3-CD UPPSPELNING

VIKTIG SPECIFIKATION

Formatsupport

Denna enhet stöder:

- Använd ISO 9660 skivformat vid bränning av cd-rom.
- Skivformat: ISO9660, Joliet, Flera tillfällen
- MP3 musikfilsformat
- MP3 överföringshastighet (data överföringshastighet): 32-320 kbps och varierande överföringshastighet.

Generell Information

MP3

Tekniken att komprimera musik MP3 (MPEG Audio Layer 3) reducerar ursprungliga digital audio data med en faktor upp till tio utan att förlora viktig ljudkvalitet. Detta innebär att du kan spela in upp till tio timmar musik med cd-kvalitet på en enda cd-rom.

Hur få tag i MP3 musik

- Ladda antingen ned laglig MP3 musik från Internet till din dators hårddisk eller installera din audio-cd i din dators cd-rom diskettenhet och komprimera musiken i MP3-format med något MP3 -kodat program.
- **För att få en bra ljudkvalitet rekommenderas en överföringshastighet av 128 kbps för MP3-filer.**

Vid bränning av MP3-CD

- Se till att alla filnamn på MP3-filerna slutar med **.mp3**
- Vissa MP3-koder numrerar automatiskt spåren.

MP3-CD UPPSPELNING

Organisering av MP3 filer

Du kan lagra upp till 400 spår på en MP3-cd.

- För att kunna hitta dessa enkelt kan du organisera dem i mappar ("album"), t.ex. albumet VERDI i CLASSIC har albumnamnet CLASSIC\MOZART\VERDI ((dvs. samma som Expanium **ALBUM** nummer 3).



De illustrerade albumen kommer att spelas enligt följande:

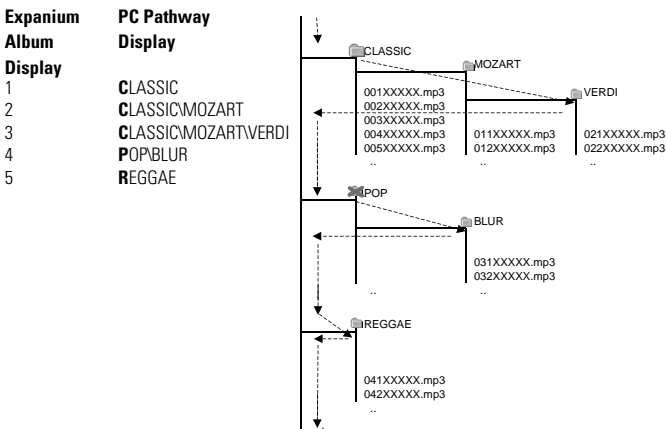

Obs:

- → Arrow pathway visar sekvensen för MP3 album och uppspelning av titlar.



I POP, finns inga MP3 filer. POP har därför hoppats över.

Besök hemsidan för EXPANIUM

<http://www.expanium.philips.com>

MP3-CD UPPSPELNING

Generell information om Inskrivningsformat

Det finns tre format som används för att spela in data på en skiva:

1 DAO (Disc At Once)

All data som ska spelas in måste förberedas och skrivas över till en skiva från början till slut i en inspelning (**ett tillfälle**) och blir sedan 'stängd' eller avslutad. Du kommer inte att kunna lägga till ytterligare data på din cd.

2 Flera tillfällen

Data spelas in vid olika tillfällen (**flera tillfällen**), då du kan radera, kopiera, flytta och byta namn på filerna. De flesta cd-rom diskenheter kan oftast bara få tillgång till den senaste inspelningen på en cd-skiva. Därför ska du använda information eller file pointers om det senaste tillfället där de gamla filerna fanns och om de nya filerna som importerats till hårddisken för att kunna sätta ihop alla tillfällen och undvika att titlar och album försvinner från arrangemanget.

3 Packet eller Package Writing

Packet Writing format delar in spår i mindre bitar av data under inspelning. Beroende på tillgänglig plats på skivan innebär detta att en inspelning av ett cd-spår kan delas upp i kanske tio olika musikfragment!

VIKTIGT!

- **DENNA ENHET KAN INTE LÄSA** inspelningar som gjorts på följande: **DirectCD, Packet Writing, Package Writing och UDF.**
- **Försök inte kombinera cd-audio och MP3 spår på en cd-r(w) eller cd-rom, då enheten bara kommer att kunna spela upp dina cd-audio spår från ett mixat cd-format.**

MP3-CD UPPSPELNING

Uppspelning av MP3-cd:s

- 1 Sätt i en MP3 cd-rom med etikettsidan upp.
Tryck lätt i skivans mitt för att få den i position.
I stoppläge, visar displayen det totala antalet albums (maximalt 40), och titlar (maximalt 400).
- 2 Tryck ►|| för att starta uppspelningen.
Displayen visar **MP3** och **ESP**, innevarande album- och titelnumrering spelad tid.
- 3 Tryck ■ för att avsluta uppspelningen.
Uppspelningen avslutas och displayen visar det totala antalet titlar och det totala antalet album.



FELSÖKNING

VARNING

Försök aldrig att reparera apparaten på egen hand, därför att detta upphäver din garanti.

Skulle du ej kunna lösa problemet med hjälp av dessa instruktioner kontakta din försäljare eller kundtjänst.

Symptom	Kontrollera	Åtgärd
Det går inte att koppla på	Batterier	
	Har batterierna satts i rätt?	Sätt i batterierna rätt.
	Är batterierna slut?	Byt batterierna.
	Nätadapter	
	Glappkontakt?	Anslut adaptorn ordentligt.
	Är nätadaptorn ordentligt ansluten?	Anslut nätadaptorn ordentligt.
	Anslutning i bil	
	Får cigarettändaruttaget inte ström när tändningen är av?	Slå på tändningen eller sätt i batterier.
	Är skivluckan ordentligt stängd?	Stäng skivluckan ordentligt.
	Är apparaten i HOLD-läge?	Avaktivera HOLD
HOLD, OOPS eller no disc indikation och det går inte att spela eller ljudet upphör under avspelning av CD-skivor CD	Är det kondens på linsen?	Vänta tills linsen har acklimatiserat sig.
	Är CD-skivan rätt ilagd?	Lägg i CD-skivan med etiketten upp.
	Är CD-skivan skrapad eller skadad?	Använd en annan CD-skiva.
	Är CD-skivan smutsig?	Gör ren CD-skivan.

Symptom	Kontrollera	Åtgärd
<i>RF d 15C</i> indikation	CD-RW (CD-R) är inte ordentligt inspelat.	Använd FINALIZE på CD-recorderen för att komplettera inspelningen.
Avspelningsen börjar ninte från första spåret	Är RESUME- eller PROGRAM-funktionen aktiverad?	Stäng av RESUME-funktionen eller radera programmet.
Inget ljud eller dålig ljudkvalitet	Sitter kontakterna i ordentligt?	Kontrollera alla kontakter.
	Är volymen för lågt inställd?	Justera volymen.
	Är hörlurskontakten smutsig?	Gör ren hörlurskontakten.
	Befinner sig apparaten nära starka magnetfält?	Flytta bort apparaten från starka magnetfält.
Anslutning i bil		
Sitter adapterkassetten i fel?		Sätt i adapterkassetten rätt.
Är temperaturen i bilen för hög/låg?		Låt apparaten acklimatisera sig till temperaturen.
Är cigarettändaruttaget smutsigt?		Gör rent cigarettändaruttaget.
Är bilkassettspelaren inställd på automatisk kassettvändning?		Ändra spelriktningen.

Typplåten finns på apparatens undersida.

Deutsch

Nederlands

Italiano

Svenska

Meet Philips at the Internet
<http://www.philips.com>

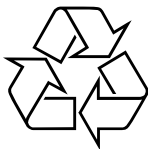

**CLASS 1
LASER PRODUCT**

EXP 200

EXP 201

EXP 203

Printed in Hong Kong